

gorenje

DE DE AT CH LU

**GEBRAUCHSANWEISUNG
FÜR EINEN EINGEBAUTEN
BACKOFEN**

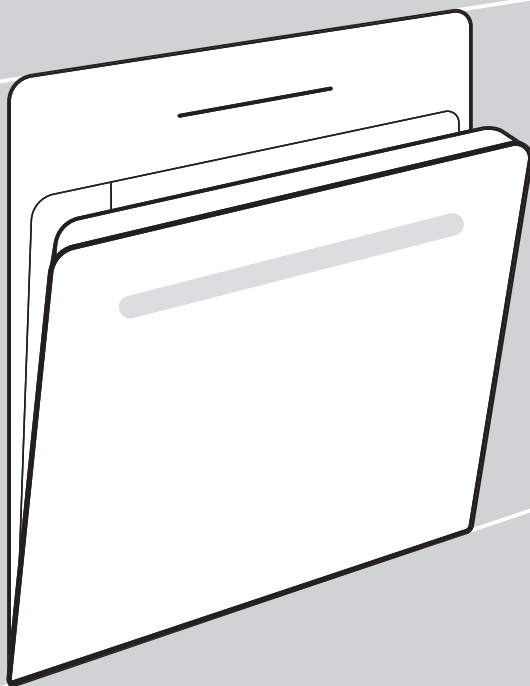

Wir bedanken uns für das Vertrauen, das Sie uns mit dem Kauf unseres Gerätes erwiesen haben.

Um Ihnen den Gebrauch des Gerätes zu vereinfachen, haben wir eine ausführliche Gebrauchsanleitung beigelegt. Diese soll Ihnen helfen, sich so schnell wie möglich mit Ihrem neuen Gerät anzufreunden.

Prüfen Sie zuerst, ob Sie das gekaufte Produkt unbeschädigt erhalten haben. Falls Sie einen Transportschaden festgestellt haben, treten Sie bitte umgehend mit der Verkaufsstelle in Verbindung, bei der Sie das Gerät gekauft haben, oder mit dem Regionallager, aus dem Ihnen das Gerät zugestellt wurde. Die entsprechenden Telefonnummern finden Sie auf der Rechnung bzw. auf dem Lieferschein.

Anweisungen zur Installation und zum Anschluss finden Sie auf einem separaten Blatt.

Lesen Sie vor dem Anschluss des Gerätes bitte aufmerksam die Gebrauchsanleitung durch. Die Beseitigung einer Störung bzw. Reklamation, die wegen eines unfachmännischen Anschlusses oder Gebrauchs entstanden ist, wird von der Garantie nicht gedeckt.



Für detailliertere Anweisungen und Tipps besuchen Sie bitte <http://www.gorenje.com> oder scannen Sie den QR-Code auf dem Typenschild.

Bedeutung der Symbole in der Gebrauchsanleitung:

 **INFORMATION!**
Information, Rat, Tipp oder Empfehlung

 **WARNUNG!**
Warnung – Gefahr

Inhaltsverzeichnis

Sicherheitshinweise	4
Sichere und korrekte Verwendung des Ofens während der pyrolytischen Reinigung	6
Andere wichtige Sicherheitswarnungen	6
Gerätebeschreibung	8
Typenschild – Produktinformation	8
Bedieneinheit	9
Push-Pull-Knöpfe	9
Geräteausstattung	10
Führungen	10
Türkkontaktschalter	11
Kühlgebläse	11
Backofenausrüstung und Zubehör	11
Vor dem ersten Gebrauch	14
Zum ersten Mal einschalten	14
Auswahl der Einstellungen	15
Auswahl des Kochsystems	15
Einstellen der Kochtemperatur	16
ZEITFUNKTION	17
Start des Back- und Bratvorgang	19
Ende des Garvorgangs und Ausschalten des Ofens	20
Auswahl der allgemeinen Einstellungen	21
Allgemeine Tipps und Ratschläge zum Backen	23
Kochtabelle	24
Kochen mit einer Temperatursonde	28
Empfohlene Garstufe für verschiedene Fleischsorten	30
Reinigung und Pflege	31
Automatische Ofenreinigung – Pyrolyse	31
Entfernen der Gitter oder ausziehbare Führungen ausziehbare Führungen	33
Backofentür und Glasscheiben entfernen und austauschen	34
Austausch des Leuchtmittels im Garraum	36
Tabelle Störungen und Fehler	37
Besondere Hinweise und Störungsmeldungen	37
Entsorgung	38
Entsorgung von Gerät und Verpackung	38
Garprüfung	40

Sicherheitshinweise

WICHTIGE SICHERHEITSHINWEISE – LESEN SIE DIESE ANLEITUNG SORGFÄLTIG DURCH UND BEWAHREN SIE SIE ZUM SPÄTEREN NACHSCHLAGEN AUF.

Das Gerät darf nur von einem Kundendienst oder einem autorisierten Elektrofachmann angeschlossen werden. Im Fall von unfachmännischen Eingriffen oder Reparaturen des Gerätes, besteht die Gefahr schwerer Körperverletzungen und Beschädigungen des Gerätes.

Die Trennvorrichtungen müssen gemäß den Verkabelungsregeln in die feste Verkabelung eingebaut werden.

Auf das Gerät darf keine Dekorationsblende montiert werden, da es zur Überhitzung kommen kann.

Bei Beschädigung des Anschlusskabels, darf dieses nur vom Hersteller, seinem autorisierten Kundendienst oder einer entsprechend qualifizierten Person ausgetauscht werden, um einen Stromschlag zu vermeiden (nur für Geräte, die mit einem Verbindungskabel ausgeliefert werden).

Dieses Gerät kann von Kindern ab 8 Jahren sowie von Personen mit eingeschränkten körperlichen, sensorischen oder mentalen Fähigkeiten oder Personen, die über mangelnde Erfahrung oder Wissen verfügen, benutzt werden, sofern sie beaufsichtigt oder bezüglich des sicheren Gebrauchs des Gerätes unterwiesen wurden und sie die daraus resultierenden Gefahren verstanden haben. Kinder nicht mit dem Gerät spielen lassen. Die Reinigung und Benutzerwartung darf nicht von unbeaufsichtigten Kindern durchgeführt werden.

WARNHINWEIS:Bei eingeschaltetem Gerät können die äußeren Bauteile heiß werden. Kleinkinder sollten sich nicht in der Nähe des Gerätes aufhalten.

WARNUNG: Das Gerät und einige seiner zugänglichen Teile können während des Gebrauchs sehr heiß werden. Achten Sie darauf, die Heizelemente nicht zu berühren. Kinder unter 8 Jahren sollten vom Gerät ferngehalten werden, außer sie werden ständig beaufsichtigt.

Das Gerät ist nicht zur Steuerung durch externe Timer oder verschiedene Steuerungssysteme geeignet.

Verwenden Sie ausschließlich die zum Gebrauch in diesem Backofen empfohlene Temperatursonde.

Verwenden Sie keine scharfen Scheuermittel oder scharfen Metallschaber, um das Backofentürglas/das Glas der Scharnierdeckel des Kochfelds (je nach Bedarf) zu reinigen, da diese die Oberfläche zerkratzen können, was zu Glasbruch führen kann.

Verwenden Sie zum Reinigen des Gerätes keine Dampfreiniger oder Hochdruckreiniger, da dies einen Stromschlag verursachen kann.

WARNHINWEIS: Vergewissern Sie sich vor dem Austausch des Leuchtmittels im Garraum, dass das Gerät vom Stromnetz getrennt ist, um die Gefahr eines Stromschlags zu verhindern.

Gießen Sie niemals Wasser direkt auf den Boden des Ofenraums. Temperaturunterschiede können zu einer Beschädigung der Emailbeschichtung führen.

Sichere und korrekte Verwendung des Ofens während der pyrolytischen Reinigung

Vor der pyrolytischen Reinigung muss das Gerät entsprechend vorbereitet werden (siehe Kapitel „Automatische Ofenreinigung - Pyrolyse“).

Entfernen Sie vor Beginn des Reinigungsvorgangs alle Rückstände von verschütteter Flüssigkeit und alle beweglichen Teile aus dem Ofenraum.

Während des automatischen Reinigungsvorgangs erwärmt sich der Ofen auf eine sehr hohe Temperatur und wird auch außen sehr heiß. Verbrennungsgefahr! Halten Sie Kinder vom Ofen fern.

Andere wichtige Sicherheitswarnungen

Das Gerät ist nur zur Verwendung im Haushalt bestimmt. Verwenden Sie das Gerät nicht zu anderen Zwecken wie z.B. zum Beheizen von Räumen, Trocknen von Tieren, Papier, Textilien oder Kräutern, da es zur Beschädigung des Gerätes oder zu einem Brand kommen kann.

Das Gerät darf nur von einem Kundendienst oder einem autorisierten Elektrofachmann angeschlossen werden. Im Fall von unfachmännischen Eingriffen oder Reparaturen des Gerätes, besteht die Gefahr schwerer Körperverletzungen und Beschädigungen des Gerätes.

Wir empfehlen, dass das Gerät (aufgrund seines Gewichts) von mindestens zwei Personen getragen und installiert werden sollte.

Heben Sie das Gerät nicht an, indem Sie es am Türgriff halten.

Ofentürscharniere können bei übermäßiger Belastung beschädigt werden. Stellen oder setzen Sie sich nicht auf die offene Ofentür und lehnen Sie sich nicht dagegen. Stellen Sie auch keine schweren Gegenstände auf die Ofentür.

Wenn sich die Netzkabel anderer Geräte in der Nähe dieses Gerätes in der Ofentür verfangen, können sie beschädigt werden, was wiederum zu einem Kurzschluss führen kann. Stellen Sie daher sicher, dass sich die Netzkabel anderer Geräte immer in sicherem Abstand befinden.

Sorgen Sie dafür, dass die Lüftungsöffnungen nicht bedeckt oder behindert sind.

Den Ofenraum nicht mit Aluminiumfolie auskleiden und keine Backbleche oder anderes Kochgeschirr auf den Ofenboden stellen. Dies würde die Luftzirkulation im Ofen behindern und verringern, den Backprozess verlangsamen und die Emailbeschichtung zerstören.

Wir empfehlen, das Öffnen der Ofentür während des Backens zu vermeiden, da dies den Stromverbrauch und die Kondensatansammlung erhöht.

Seien Sie am Ende des Backvorgangs und während des Backens beim Öffnen der Ofentür vorsichtig, da Verbrühungsgefahr besteht.

Um Kalkansammlungen zu vermeiden, lassen Sie die Ofentür nach dem Backen oder Verwenden des Ofens offen, damit der Ofenraum auf Raumtemperatur abkühlen kann.

Reinigen Sie den Backofen, wenn er vollständig abgekühlt ist.

Zu eventuellen Abweichungen bei der Farbe verschiedener Geräte innerhalb einer Designlinie kann es aus unterschiedlichen Gründen kommen, wie z.B. verschiedene Betrachtungswinkel, farbiger Hintergrund, Werkstoffe und Raumbeleuchtung.

Verwenden Sie das Gerät nicht, wenn es beschädigt ist. Ziehen Sie den Netzstecker aus der Steckdose und rufen Sie einen autorisierten Kundendienst an.

Der Backofen kann sicher mit oder ohne Backformführungen verwendet werden.

Lagern Sie keine Gegenstände im Ofen, die beim Einschalten des Ofens eine Gefahr darstellen könnten.

The deviation of the daily time display on the screen does not affect the functionality of the appliance and may be due to fluctuations in the frequency of the electrical network.

Bevor Sie die automatische Reinigung aktivieren, lesen und beachten Sie sorgfältig alle Anweisungen im Kapitel Reinigung und Wartung, in dem die korrekte und sichere Verwendung dieser Funktion beschrieben wird.

Stellen Sie während des automatischen Reinigungsvorgangs nichts auf den Ofenboden.

Bei der pyrolytischen Reinigung treten sehr hohe Temperaturen auf, bei denen Rauch und Dämpfe aus Speiseresten freigesetzt werden können. Wir empfehlen, dass Sie die Küche während des pyrolytischen Reinigungsprozesses gründlich belüften. Kleintiere oder Haustiere reagieren sehr empfindlich auf Dämpfe, die bei der pyrolytischen Reinigung von Öfen freigesetzt werden. Wir empfehlen, sie während der pyrolytischen Reinigung aus der Küche zu entfernen und die Küche nach dem Reinigungsvorgang gründlich zu lüften.

Öffnen Sie die Ofentür während der Reinigung nicht.

Stellen Sie sicher, dass keine Fremdkörper in die Öffnung zum Verriegeln der Türführung gelangen, da dies die automatische Türverriegelung während des Ofenreinigungsvorgangs blockieren könnte.

Berühren Sie während des automatischen Reinigungsvorgangs keine Metalloberflächen oder Teile des Geräts!

Bei einem Stromausfall während des automatischen Reinigungsvorgangs wird das Programm nach zwei Minuten beendet und die Ofentür bleibt verriegelt. Die Tür wird entriegelt, wenn das Gerät feststellt, dass die Temperatur in der Mitte des Ofenraums auf unter 150 °C gefallen ist.

Nach dem Selbstreinigungsprozess können sich der Ofenraum und das Ofenzubehör verfärben und ihren Glanz verlieren. Dies hat keine Auswirkungen auf ihre Funktionalität.



Achtung – heiße Oberfläche während der pyrolytischen Reinigung



WARNUNG!

Lesen Sie vor dem Anschluss des Gerätes bitte aufmerksam die Gebrauchsanleitung durch. Die Beseitigung einer Störung bzw. Reklamation, die wegen eines unfachmännischen Anschlusses oder Gebrauchs entstanden ist, wird von der Garantie nicht gedeckt.

Gerätebeschreibung



INFORMATION!

Gerätfunktionen und Ausstattung hängen vom Modell ab.

Zur Grundausstattung Ihres Geräts gehören Drahtführungen, ein flaches Backblech und ein Gitter.

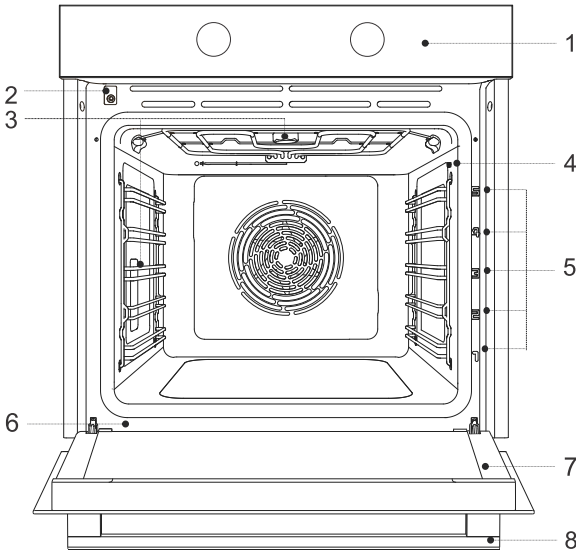

- | | |
|----------------------------------|-------------------------|
| 1. Bedieneinheit | 5. Einschubebenen (1–5) |
| 2. Türschloss mit einem Schalter | 6. Typenschild |
| 3. Beleuchtung | 7. Ofentür |
| 4. Temperatursondenbuchse | 8. Türgriff |

Typenschild – Produktinformation

Am Rand des Ofens ist ein Typenschild mit grundlegenden Informationen zum Gerät angebracht.

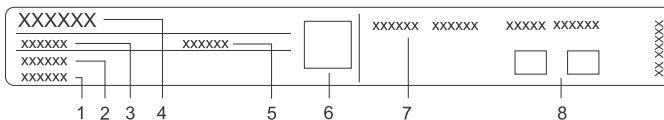

- | | |
|-----------------|------------------------------|
| 1. Seriennummer | 5. Marke |
| 2. Modell | 6. QR-Code (je nach Modell) |
| 3. Typ | 7. Code/ID |
| 4. Typ | 8. Konformitätskennzeichnung |

Bedieneinheit

(vom Modell abhängig)

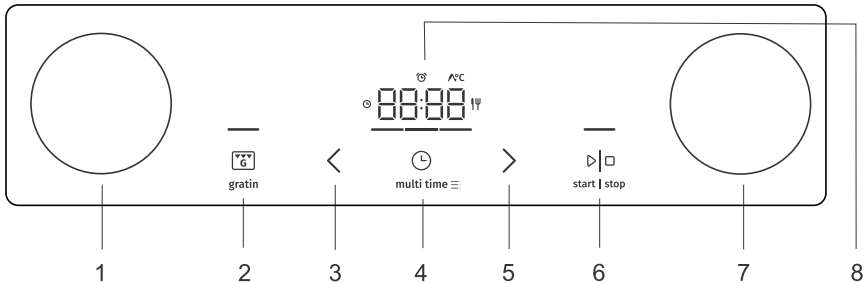

1. System-Auswahl-Schalter
2. Gratin-, Lösch- oder Zurück-Taste
3. Wertminderungstaste
4. Timer-Funktion und Einstellungstaste
5. Wertsteigerungstaste
6. start | stop-Taste zum Bestätigen, Starten oder Stoppen/Pausieren
7. Temperatureinstellknopf
8. Display



INFORMATION!

Für eine bessere Tastenreaktion berühren Sie die Tasten mit einem größeren Bereich Ihrer Fingerspitze. Jedes Mal, wenn Sie eine Taste drücken, wird dies durch ein kurzes akustisches Signal bestätigt.

Push-Pull-Knöpfe

(vom Modell abhängig)

Knebel zuerst leicht eindrücken, damit er herauspringt, danach können Sie ihn drehen.



WARNUNG!

Drehen Sie den versenkbaren Bedienknebel nach jedem Gebrauch auf die Position „0“ und drücken Sie ihn dann in das Bedienfeld ein. Der versenkbare Bedienknebellässt sich nur eindrücken, wenn er auf der Position „0“ steht.

Geräteausstattung

Führungen

- Die Führungen ermöglichen das Kochen oder Backen auf 5 Ebenen.
- Die Höhen der Führungen, in die die Gestelle eingesetzt werden können, sind von unten nach oben zu zählen.
- Die Führungsstufen 4 und 5 sind zum Grillen vorgesehen.
- Beim Einsetzen von Zubehör sollte dies korrekt gedreht werden.

Seitliche Einhängegitter

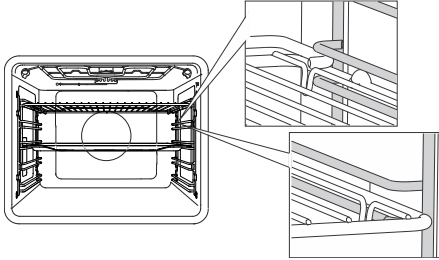

Führen Sie bei Drahtführungen immer den Drahtrost (Gitter) und die Backbleche in den Schlitz zwischen dem oberen und unteren Teil jeder Führungsebene ein.

Feste ausziehbare Führungen

(vom Modell abhängig)

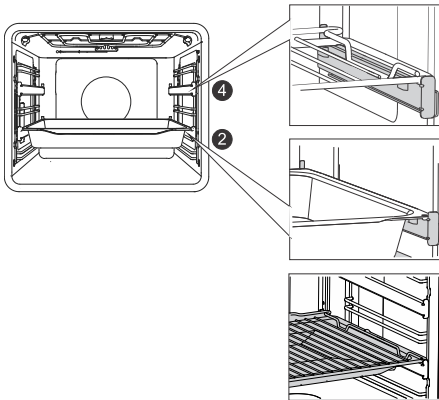

Ausziehbare Führungen können für die 2. und 4. Ebene angebracht werden.

Legen Sie bei festen Ausziehführungen das Gestell oder Backblech auf die Führung. Sie können den Rost direkt auf ein Backblech (flaches oder tiefes Allzweck-Backblech) legen und beide auf dieselbe Führung legen. In diesem Fall fungiert das Backblech als Auffangschale.

Ausziehbare Click-on-Führungen

(vom Modell abhängig)

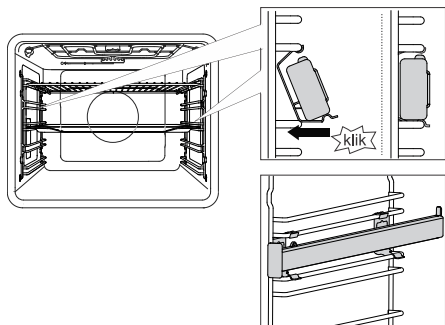

Die Einrast-Auszugsführung kann in einen beliebigen Zwischenraum zwischen zwei Drahtführungen eingeschoben werden. Legen Sie die Führung symmetrisch auf die Drahtführungen links und rechts im Garraum. Haken Sie zunächst den oberen Clip der Führung unter den Draht der Drahtführung. Drücken Sie dann den unteren Clip in die richtige Position, bis Sie ein KLICKEN hören.

HINWEIS: Die Führungen können in beliebiger Höhe zwischen zwei Ebenen von Drahtführungen angebracht werden.



INFORMATION!

Die ausziehbaren Click-on-Führungen können nicht auf Führungen mit fester Teilausdehnung auf zwei Ebenen montiert werden. Sie können jedoch an einstufigen, teilweise ausziehbaren Führungen der Stufen 3–4 und 4–5 montiert werden.

Stellen Sie sicher, dass die ausziehbare Führung richtig gedreht ist und nicht herausragt.

Türkontaktschalter

(vom Modell abhängig)

Wenn die Ofentür während des Ofenbetriebs geöffnet wird, schalten sich die Heizung und der Lüfter im Ofenraum aus. Wenn die Tür geschlossen wird, startet der Gerätebetrieb erneut.



WARNUNG!

Die Benutzung des Backofens bei geöffneter Tür und eingeschaltetem Türschalter (geschlossen) ist nicht zulässig. Der Ofen meldet dann einen Fehler und muss zurückgesetzt werden.

Kühlgebläse

Das Gerät ist mit einem Lüfter ausgestattet, der das Gehäuse, die Tür und die Gerätesteuereinheit kühlt. Nach dem Ausschalten des Ofens arbeitet der Lüfter kurz weiter, um den Ofen abzukühlen.

Backofenausrüstung und Zubehör

(vom Modell abhängig)



WARNUNG!

Entfernen Sie alle Geräte aus dem Backofen, einschließlich der Führungsschienen der Einschübe. Die Reinigung der Zubehörteile (tiefe oder flache Allzweck-Backbleche) mit Pyrolyse ist nur möglich, wenn der Backofen mit zusätzlichen Kabelführungen ausgestattet ist (siehe Kapitel „Reinigung der mitgelieferten Zubehörteile mittels Pyrolyse“).



Der **GITTERROST** wird zum Grillen oder als Halterung für eine Pfanne, ein Backblech oder eine Auflaufform mit den Backwaren verwendet.



INFORMATION!

Es gibt eine Sicherheitsverriegelung am Gitter. Heben Sie daher das Gitter leicht vorne an, wenn Sie es aus dem Ofen herausziehen.

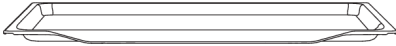

FLACHES BACKBLECH wird für flaches und kleines Gebäck verwendet. Es kann auch als Tropfschale verwendet werden.



WARNUNG!

Das flache Backblech kann sich beim Erhitzen im Ofen verformen. Sobald es abgekühlt ist, kehrt es in die ursprüngliche Form zurück. Eine solche Verformung beeinträchtigt seine Funktion nicht.



Das **FLACHE PERFORIERTE BACKBLECH** wird zum Kochen für Programme mit Dampfunterstützung und zum Heißluftfrittieren verwendet. Die Perforation verbessert den Luftstrom um das Lebensmittel für eine knusprigere Kruste.

Wenn Sie Lebensmittel mit hohem Flüssigkeitsgehalt (Wasser, Fett) kochen, legen Sie das flache Backblech oder das Allzweck-Tiefbackblech eine Ebene tiefer, um als Auffangschale zu dienen.

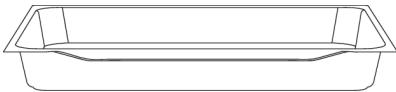

Das **ALLZWECK-TIEFBACKBLECH** wird zum Braten von Gemüse und zum Backen von feuchtem Gebäck verwendet. Es kann auch als Tropfschale verwendet werden.



INFORMATION!

Setzen Sie niemals das Allzweck-(oder Universal-)Tiefbackblech während des Backens in die erste Führung ein.



Temperatur-**SONDE** (BAKESENSOR).



WARNUNG!

Das Gerät und einige zugängliche Teile des Gerätes werden während des Back-/Bratvorgangs heiß.

Vor dem ersten Gebrauch

- Entfernen Sie das Ofenzubehör und alle Verpackungen (Pappe, Styroporschaum) aus dem Ofen.
- Wischen Sie das Ofenzubehör und den Innenraum mit einem feuchten Tuch ab. Verwenden Sie keine rauen oder aggressiven Tücher oder Reinigungsmittel.
- Heizen Sie den leeren Ofen mit Ober- und Unterhitze ungefähr eine Stunde lang bei einer Temperatur von 250 °C. Der charakteristische „Neue-Ofen-Duft“ wird freigesetzt; lüften Sie daher den Raum während dieses Vorgangs gründlich.

Zum ersten Mal einschalten

Nach dem Anschließen Ihres Geräts an das Stromnetz oder nach einem längeren Stromausfall wird 12:00 Uhr auf der Anzeige angezeigt.

Wählen und bestätigen Sie zunächst die Grundeinstellungen.

INFORMATION!

Sie können sie ändern durch Berühren der Tasten < oder > . Bestätigen Sie die gewünschte Einstellung durch Drücken der Taste **start | stop**. Sie können die nächste Einstellung vornehmen, wenn Sie die Vorherige bereits eingestellt und bestätigt haben.



1. EINSTELLEN DER UHRZEIT

Durch Berühren der Tasten < oder > können Sie die Tageszeit einstellen. Wenn Sie die Wertsetzungstaste länger gedrückt halten, ändern sich die Werte schneller.

INFORMATION!

Um die Uhr später einzustellen oder zu korrigieren, siehe Kapitel Auswahl der allgemeinen Einstellungen.



2. DISPLAY-REGLER

Hohe Lichtintensität ist die Standardeinstellung. Das Zeichen **brh** und der aktuell eingestellte Wert für die Anzeigelichtintensität werden auf dem Display angezeigt. Berühren Sie die < oder > Taste, um die gewünschte Stufe auszuwählen und zu bestätigen. Verwenden Sie die Werteinstellertasten, um die Lichtintensität zu erhöhen oder zu verringern.



3. LAUTSTÄRKE DES AKUSTISCHEN SIGNALS

Mittlere Lautstärke ist die Standardeinstellung. Das Zeichen **Vol** und der aktuell eingestellte Wert für die Lautstärke des akustischen Signals werden auf dem Display angezeigt. Berühren Sie die < oder > -Taste, um die gewünschte Stufe auszuwählen und zu bestätigen. Akustische Signale können ebenfalls ausgeschaltet werden.

Wenn die ausgewählten Einstellungen bestätigt wurden, erscheint die Uhr auf dem Display (wenn sich der Systemauswahlschalter auf Position 0 befindet).

Auswahl der Einstellungen



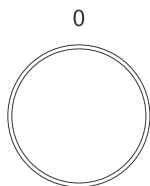



Auswahl des Kochsystems





Drehen Sie den KNOPF (links und rechts), um das KOCHSYSTEM auszuwählen (siehe Programmtabelle).

Symbol	Verwendung
»»»»	SCHNELLES VORWÄRMEN Zum Erreichen der eingestellten Temperatur in kürzester Zeit. Wenn der Ofen auf die gewählte Temperatur aufgeheizt wird, erscheint Prht auf der Anzeigeeinheit und ein kurzes akustisches Signal ertönt. Daran schließt sich die Systemeinstellung an, die Sie zum Garen Ihrer Speisen verwenden möchten. Diese Funktion eignet sich nicht zum Garen von Speisen.
	OBER- UND UNTERHITZE MIT LÜFTER¹⁾ Zum gleichmäßigen Backen von Speisen auf einem einzigen Rost und zum Zubereiten von Aufläufen.
	GROSSFLÄCHENGRILL MIT LÜFTER¹⁾ Zum Braten von Geflügel und größeren Fleischstücken unter einem Grill.
	INTENSIVES BACKEN (HEISSLUFTFRITTEUSE)^{1) 2)} Diese Kochmethode führt zu einer knusprigen Kruste ohne Fettzusatz. Dies ist eine gesunde Version des Fast-Food-Frittierens mit weniger Kalorien im gekochten Essen. Geeignet für kleinere Fleisch-, Fisch-, Gemüse- und Tiefkühlprodukte (Pommes Frites, Hühnereiern). Die Dampfinjektion führt zu einer besseren Bräunung und Knusprigkeit der Oberfläche.
	HEISSLUFT^{1) 2)} Heiße Luft ermöglicht einen besseren Heißluftstrom um das Lebensmittel. Auf diese Weise wird die Oberfläche ausgetrocknet und eine dickere Kruste erzeugt. Verwenden Sie dieses System, um Fleisch, Gebäck und Gemüse zu kochen und Lebensmittel gleichzeitig auf einem oder mehreren Rosten zu trocknen. Die Dampfinjektion führt zu einer besseren Bräunung und Knusprigkeit der Oberfläche.
	OBER- UND UNTERHITZE^{1) 2)} Verwenden Sie dieses System zum konventionellen Backen auf einem einzigen Rost, zum Zubereiten von Aufläufen und zum Backen bei niedrigen Temperaturen (langsam Garen). Die Dampfinjektion führt zu einer besseren Bräunung und Knusprigkeit der Oberfläche.
	GROSSFLÄCHENGRILL¹⁾ Verwenden Sie dieses System, um große Mengen flacher Speisen wie Toast, offene Sandwiches, Grillwürste, Fisch, Spieße usw. zu grillen sowie um zu gratinieren und die Kruste zu bräunen. Die oben am Ofenraum angebrachten Heizer erwärmen die gesamte Oberfläche gleichmäßig. Die maximal zulässige Temperatur beträgt 240 °C.

Fortsetzung der Tabelle von der vorigen Seite

Symbol	Verwendung
	LANGSAMES BACKEN³⁾ Zum sanften, langsamen und gleichmäßigen Backen von Fleisch, Fisch und Gebäck auf einem einzigen Rost. Bei dieser Kochmethode behält das Fleisch einen höheren Wassergehalt, wodurch es saftiger und zarter wird, während das Gebäck gleichmäßig gebräunt/gebacken wird. Dieses System wird im Temperaturbereich zwischen 140 °C und 220 °C eingesetzt.
	PIZZA-SYSTEM¹⁾ Dieses System ist optimal zum Backen von Pizza und Gebäck mit höherem Wassergehalt. Verwenden Sie es, um auf einem einzigen Rost zu backen, wenn Sie möchten, dass das Essen schneller zubereitet und knuspriger wird.
	BACKEN VON TIEFKÜHLKOST¹⁾ Diese Methode ermöglicht das Backen von Tiefkühlkost in kürzerer Zeit ohne Vorheizen. Optimal für vorgebackene Tiefkühlprodukte (Backwaren, Croissants, Lasagne, Pommes Frites, Hühnernuggets), Fleisch und Gemüse.
	AUFTAUEN Verwenden Sie diese Funktion zum kontrollierten Auftauen von Tiefkühlkost (Kuchen, Gebäck, Brot, Brötchen und tiefgefrorenes Obst). Während des Auftauens die Lebensmittelstücke umdrehen, umrühren und zusammengefrorene Stücke trennen. Aus mikrobiologischen Gründen empfehlen wir, Fleisch und andere empfindliche Lebensmittel im Kühlschrank langsam aufzutauen.
	PYROLYSE Diese Funktion ermöglicht die automatische Reinigung des Ofeninneren durch hohe Temperaturen, bei denen die Fettrückstände und andere Verunreinigungen zu Asche verbrannt werden.
	OFENBELEUCHTUNG Die Ofenbeleuchtung wird eingeschaltet, wenn Sie ein System auswählen (außer wenn Sie die pyrolytische Reinigung auswählen) oder wenn Sie den Knopf in die Lichtposition drehen.

1)  In diesen Systemen kann die Gratinfunktion verwendet werden (siehe Kapitel „Starten des Garvorgangs“).

2)  Mit diesen Systemen können Sie dem Backprozess Dampf hinzufügen. Die Grundfunktion wird ausgeführt, wenn das System ausgewählt wird. Bei Verwendung eines Backblechs mit Wasser wird die Funktion auf Backen mit Dampfzusatz umgestellt (siehe Kapitel Inbetriebnahme).

3) Diese Funktion wird zur Bestimmung der Energieeffizienzklasse gemäß der Norm EN 60350-1 verwendet.



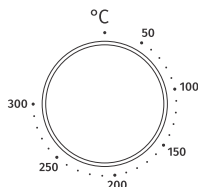

Einstellen der Kochtemperatur



Stellen Sie durch Drehen des Knebels die gewünschte TEMPERATUR ein.

ZEITFUNKTION

Drehen Sie zunächst den DREHKNOPF, um SYSTEM und TEMPERATUR einzustellen.

	 Zeitgesteuertes Kochen
	 Einstellung zeitverzögertes Ende
	 Einstellung des Kurzzeitweckers



INFORMATION!

Während der letzten 10 Minuten vor Ablauf der eingestellten Zeit wird die verbleibende Zeit in Intervallen von einer Sekunde angezeigt.



Einstellen der Kochuhr

In diesem Modus können Sie die Dauer des Ofenbetriebs (Garzeit) festlegen.

Durch Drücken von < oder > können Sie die gewünschte Garzeit einstellen. Um den Ofen zu starten, berühren Sie **start | stop**.



Einstellung zeitverzögertes Ende



INFORMATION!

Für den Grill und den Grill mit Lüftersystemen kann kein verzögerter Start eingestellt werden.

Verwenden Sie diese Funktion, wenn Sie nach einer bestimmten Zeit mit dem Garen im Ofen beginnen möchten. Legen Sie das Koch-/Backgut in den Ofen und stellen Sie das System und die Temperatur ein. Stellen Sie dann die Programmdauer und die Zeit ein, zu der das Essen fertig gegart sein soll.

Beispiel:

Aktuelle Zeit: 12:00 Uhr

Kochzeit: 2 Stunden

Ende der Kochzeit: 18 Uhr

Durch Drücken von < oder > können Sie die Dauer des Programms einstellen  (in unserem Fall ist das 2:00). Durch zweimaliges Antippen der Taste **multi time** können Sie die Zeit auswählen, zu der Ihr Essen fertig sein soll (in unserem Fall ist es 18.00 Uhr). Bestätigen Sie Ihre Auswahl. Die gewünschte Endzeit wird auf dem Display (18.00) angezeigt.

Berühren Sie die **start | stop**-Taste, um den Ofenbetrieb zu starten.

Während des Wartens auf die Inbetriebnahme befindet sich der Ofen in einem Teilbereitschaftsmodus. Die Anzeige ist gedimmt und das Lüftersystem und die Ofenbeleuchtung sind die ganze Zeit eingeschaltet. Der Ofen schaltet sich mit den ausgewählten Einstellungen automatisch ein (in unserem Fall um 16:00 Uhr oder 4 p.m.). Der Ofen schaltet sich zur eingestellten Zeit aus (in unserem Fall ist dies um 18:00 Uhr oder 6 p.m.).



INFORMATION!

Die Kochendzeit und die Uhr wechseln sich auf der Anzeigeeinheit ab.

Nach Ablauf der eingestellten Zeit schaltet sich der Ofen automatisch ab. Auf dem Display erscheint **End**. Ein akustisches Signal ertönt, das Sie durch Berühren einer beliebigen Taste abschalten können. Nach einer Minute wird das akustische Signal automatisch ausgeschaltet.



WARNING!

Diese Funktion ist nicht für Lebensmittel geeignet, die einen vorgeheizten Ofen benötigen.

Verderbliche Lebensmittel sollten nicht lange im Ofen aufbewahrt werden.

Überprüfen Sie vor der Verwendung dieses Modus, ob die Uhr am Gerät korrekt eingestellt ist.



Einstellung des Kurzzeitweckers

Der Kurzzeitwecker kann unabhängig vom Ofenbetrieb verwendet werden. Die maximal mögliche Einstellung beträgt 24 Stunden. Berühren Sie wiederholt die Taste **multi time**, bis das Display anzeigt . Durch Drücken von **<** oder **>** können Sie die Dauer des Kurzzeitweckers einstellen. Nach Ablauf der eingestellten Garzeit ertönt ein akustisches Signal, das durch Berühren einer beliebigen Taste ausgeschaltet werden kann. Nach einer Minute wird das akustische Signal automatisch ausgeschaltet.



INFORMATION!

Wenn Sie eine Timerfunktion einstellen, können Sie den Wert zurücksetzen durch gleichzeitiges Berühren der Tasten **<** und **>**.

Start des Back- und Bratvorgang



start | stop

Der Strich über der Taste **start | stop** blinkt jetzt. Starten Sie das eingestellte Programm durch Berühren dieser Taste.

Während das Programm läuft, leuchtet der Strich über der Taste vollständig auf.

Bis die eingestellte Temperatur erreicht ist, bewegt sich der beleuchtete Strich unter der Uhr nach links und rechts.

Wenn die eingestellte Temperatur erreicht ist, zeigt das Display °C, ein akustisches Signal ertönt und der Strich unter der Uhr wird vollständig beleuchtet.



INFORMATION!

Während des Garvorgangs können Sie die SYSTEM-, TEMPERATUR- und TIMERFUNKTIONEN ändern.



INFORMATION!

Wenn keine Timerfunktion gewählt ist, wird die Garzeit auf dem Display angezeigt.



gratin

Extra gratin

Die Funktion kann erst nach 10 Minuten Ofenbetrieb gestartet werden (der Strich über der Gratin-Taste leuchtet teilweise/schwach). Wenn die Funktion bestätigt wird, erscheint auf dem Display die Garzeit 10 Minuten (10:00). Berühren Sie die < oder > -Taste zum Einstellen der Gratindauer.

Die Funktion kann auch durch Drücken der **gratin**-Taste.

Die Funktion benutzt man in der letzten Backphase oder nach dem Backvorgang, wenn Sie Soße (Nassmarinade) oder Trockenmarinade auf die Lebensmittel geben oder wenn Sie die Oberfläche oder Kruste zusätzlich bräunen möchten. Beim Gratinieren bildet sich auf dem Gericht eine goldbraune Kruste, die das Gargut vor dem Austrocknen schützt und gleichzeitig für ein angenehmeres Aussehen und einen besseren Geschmack sorgt.

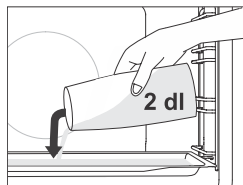

Backen unter Zugabe von Dampf ☁

Die Dampfeinspritzung führt zu einer besseren Bräunung und einer knusprigeren Kruste.

Bei Systemen **mit Dampfungabe oder -injektion** schieben Sie das flache Backblech in die erste Ebene, solange der Ofen noch kalt ist. Gießen Sie maximal 2 dl Wasser auf das Backblech. Stellen Sie die zu garenden Speisen auf die zweite Ebene und starten Sie das System.



INFORMATION!

Wenn Sie ein tiefes Backblech verwenden, legen Sie es eine Stufe höher als in der Tabelle mit den empfohlenen Einstellungen angegeben ein.

Öffnen Sie für einen optimalen Betrieb der Funktion nicht die Ofentür und fügen Sie während des Garvorgangs kein Wasser hinzu.

Ende des Garvorgangs und Ausschalten des Ofens

Drücken Sie die **start | stop**-Taste, um den Kochvorgang anzuhalten. **End** erscheint auf dem Display und ein akustisches Signal wird ausgegeben.

Drehen Sie den SYSTEMAUSWAHLSCHALTER auf die Position „0“.

INFORMATION!

Nach dem Gebrauch des Ofens kann etwas Wasser im Kondensatkanal (unter der Tür) verbleiben. Wischen Sie den Kanal mit einem Schwamm oder einem Tuch ab.

Auswahl der allgemeinen Einstellungen

Drehen Sie den SYSTEMAUSWAHLSCHALTER auf die Position „0“.

Um eine Funktion zu aktivieren, drücken Sie die **multi time**-Taste und halten Sie diese für 3 Sekunden gedrückt. **SEtt** wird einige Sekunden lang auf der Anzeigeeinheit angezeigt. Dann erscheint das Menü für Zusatzfunktionen.



INFORMATION!

Verwenden Sie die **<** oder **>** Tasten zum Navigieren im Menü. Bestätigen Sie die Einstellung durch Drücken der **start | stop** oder **multi time**-Taste. Um das Menü für zusätzliche Funktionen zu verlassen, berühren Sie die **gratin**-Taste.



1. Uhr angezeigt

Verwenden Sie die **<** und **>** Tasten zum Einstellen der Uhr. **CLoc** wird auf der Anzeigeeinheit angezeigt. Nach der Bestätigung können Sie zwischen der 12-Stunden- und der 24-Stunden-Anzeige umschalten. Bestätigen Sie und stellen Sie die Uhrzeit ein. Stellen Sie zuerst die Minuten ein und bestätigen Sie diese. Stellen Sie dann die Stunden ein und bestätigen Sie diese.



2. Lautstärke des akustischen Signals

Wählen Sie zwischen drei Lautstärkestufen. Wählen Sie die **Vol**-Einstellung. Berühren Sie die **<** oder **>** -Taste, um die gewünschte Stufe auszuwählen und zu bestätigen. Akustische Signale können ebenfalls ausgeschaltet werden.

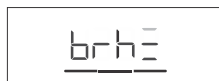

3. Anzeigebelichtung

Wählen Sie zwischen drei Stufen der Anzeigelichtintensität. Wählen Sie die **brh**-Einstellung. Berühren Sie die **<** oder **>** Taste, um die gewünschte Stufe auszuwählen und zu bestätigen. Verwenden Sie die Werteinstellungstasten, um die Lichtintensität zu erhöhen oder zu verringern.



4. Anzeigeeinheit – Nachtmodus

Mit dieser Funktion wird das Display während der Nachtzeit (20:00 Uhr bis 6:00 Uhr) automatisch gedimmt (Umschalten von hoher auf niedrigste Display-Beleuchtungsstufe). Wählen Sie die **nGht**-Einstellung. Berühren Sie die **<** oder **>** -Taste zur Auswahl der gewünschten Nachtanzeigebeleuchtung und bestätigen Sie.



5. Standby

Diese Funktion schaltet die Uhranzeige automatisch ein oder aus. Wählen Sie die **hi dE**-Einstellung. Berühren Sie die < oder > Taste zur Auswahl on oder off, und bestätigen Sie die Auswahl.



7. Werkseinstellungen

Mit dieser Funktion kann das Gerät auf die Werkseinstellungen zurückgesetzt werden. **FAcE** wird auf der Anzeigeeinheit angezeigt.

Berühren Sie die < oder > Taste zur Auswahl rES, um die Werkseinstellungen auszuwählen, und bestätigen Sie, indem Sie die Taste **start | stop**-Taste. Halten Sie die Taste gedrückt, bis alle beleuchteten Striche verschwunden sind.



WARNUNG!

Nach einem Stromausfall oder nach dem Ausschalten des Geräts bleiben zusätzliche Funktionseinstellungen nicht länger als einige Minuten gespeichert. Dann werden alle Einstellungen, außer der akustischen Signallautstärke und dem Anzeigedimmer, auf die Werkseinstellungen zurückgesetzt.

Allgemeine Tipps und Ratschläge zum Backen

























- Entfernen Sie während des Backens alles unnötige Zubehör aus dem Ofen.
- Verwenden Sie Geräte aus hitzebeständigen, nicht reflektierenden Materialien (mitgelieferte Backbleche und Geschirr, emailliertes Kochgeschirr, Kochgeschirr aus gehärtetem Glas). Helle Materialien (Edelstahl oder Aluminium) reflektieren Wärme. Infolgedessen ist die thermische Verarbeitung von Lebensmitteln in ihnen weniger effektiv.
- Führen Sie die Backbleche immer bis zum Ende der Führungen ein. Stellen Sie beim Backen auf dem Rost die Backformen oder -bleche in die Mitte des Rosts.
- Für eine optimale Zubereitung der Speisen empfehlen wir, die in der Kochtabelle angegebenen Richtlinien zu beachten. Wählen Sie die niedrigere angegebene Temperatur und die kürzeste angegebene Garzeit. Wenn diese Zeit abgelaufen ist, überprüfen Sie die Ergebnisse und passen Sie die Einstellungen nach Bedarf an.
- Öffnen Sie die Backofentür während des Backens nicht, außer dies ist unbedingt erforderlich.
- Stellen Sie die Backbleche nicht direkt auf den Boden des Ofenraums.
- Verwenden Sie das Allzweck-Tiefbackblech nicht auf der ersten Führungsebene, während das Gerät in Betrieb ist.
- Decken Sie den Boden des Ofenraums oder den Rost nicht mit Aluminiumfolie ab.
- Bei längeren Kochprogrammen können Sie den Ofen ca. 10 Minuten vor Ende der Garzeit ausschalten, um die angesammelte Wärme zu nutzen.
- Stellen Sie das Backgeschirr immer auf den Rost.
- Wenn Sie auf mehreren Ebenen gleichzeitig backen, setzen Sie das Allzweck-Tiefbackblech in die untere Ebene ein.
- Verwenden Sie beim Kochen nach Rezepten aus älteren Kochbüchern Ober- und Unterhitze (wie bei herkömmlichen Öfen) und stellen Sie die Temperatur um 10 °C niedriger als im Rezept angegeben ein.
- Falls Sie Backpapier verwenden, überprüfen Sie zuerst, ob es hitzebeständig ist. Schneiden Sie es immer entsprechend zurecht. Backpapier verhindert, dass die Lebensmittel am Backblech haften bleiben, und erleichtert das Entfernen der Lebensmittel vom Backblech.
- Beim Kochen größerer Fleisch- oder Gebäckstücke mit höherem Wassergehalt wird im Ofen viel Dampf erzeugt, der wiederum an der Ofentür kondensieren kann. Dies ist ein normales Phänomen, das den Betrieb des Geräts nicht beeinträchtigt. Wischen Sie nach dem Garvorgang die Tür und das Türglas trocken.
- Wenn Sie direkt auf dem Rost backen, setzen Sie das Allzweck-Tiefbackblech eine Ebene tiefer ein, um als Tropfschale zu dienen.

Schnelles Vorheizen des Backofens: Heizen Sie den Backofen nur dann vor, wenn es das Rezept oder die Tabellen in dieser Gebrauchsanweisung verlangen. Wenn Sie die Schnellvorheizfunktion verwenden, schieben Sie die Speisen erst dann in den Ofen, wenn dieser vollständig aufgeheizt ist. Die Temperatur hat einen wesentlichen Einfluss auf das Endergebnis. Ein schnelles Vorheizen empfiehlt sich bei empfindlichem Fleisch (Lende) und bei Hefe- und Biskuitteigen, die eine kürzere Backzeit benötigen. Das Aufheizen eines leeren Backofens verbraucht viel Energie. Daher empfehlen wir, wenn möglich, mehrere Gerichte nacheinander zuzubereiten oder mehrere Gerichte gleichzeitig zuzubereiten.

Gentle Bake: Ermöglicht langsames und kontrolliertes Garen bei niedriger Temperatur. Die Fleischsäfte werden gleichmäßig verteilt und das Fleisch bleibt saftig und zart. Die langsame Garmethode GentleBake eignet sich für zarte Fleischstücke ohne Knochen. Vor dem langsamen Garen das Fleisch von allen Seiten in einer Pfanne gründlich anbraten.

Kochtabelle









HINWEIS: Gerichte, die einen vollständig vorgeheizten Ofen erfordern, sind mit einem Sternchen * in der Tabelle versehen. Gerichte, bei denen ein Vorheizen von 10 Minuten ausreicht, sind mit zwei Sternchen ** . Verwenden Sie in diesem Fall nicht den Schnellvorheizmodus.

Gericht			 °C	 min
GEBÄCK- UND BÄCKEREIPRODUKTE				
Gebäck/Kuchen in Formen				
Biskuittorte	3		200-220	60-70
Kuchen mit Füllung	2		180	60-70
Marmorkuchen	2		170-180	50-60
Kuchen mit Sauerteig, Napfkuchen (Gugelhupf)	2		170-180	45-55
geöffneter Kuchen, Torte	3		170-180	35-45
Brownies	2		170-180	30-35
Gebäck auf Backblechen				
Strudel	2		180-190	60-70
Strudel, gefroren	2		200-210	34-45
Biskuitroulade	3	 + Backblech mit Wasser	170-180 *	13-18
Buchteln	2		180-190	30-40
Kekse				
Cupcakes	3		160-170 **	20-30
Cupcakes, 2 Ebenen	1, 5		140-150 **	30-45
Hefeteig-Gebäck	2		180 *	17-22
Hefeteig-Gebäck, 2 Ebenen	2, 4		160 *	18-25
Blätterteig-Gebäck	3		200	30-45
Blätterteig-Gebäck, 2 Ebenen	2, 4		170 *	25-30
Kekse				
Spritzgebäck	3		150	25-40
Spritzgebäck, 2 Ebenen	2, 4		140 **	25-45
Spritzgebäck, 3 Ebenen	1, 4, 5		135	45-60
Kekse	3		160	40-50
Kekse, 2 Ebenen	2, 4		150-160 *	20-25



























Fortsetzung der Tabelle von der vorigen Seite

Gericht			°C	min
Baiser	3		80-100 *	120-150
Baiser, 2 Ebenen	2, 4		80-100 *	120-150
Macarons	3		130-140 *	15-20
Macarons, 2 Ebenen	2, 4		130-140 *	15-20
Brot				
Aufgehen und Prüfen	2		40-45	30-45
Brot auf einem Backblech	2	 + Backblech mit Wasser	190-200	40-55
Brot auf einem Backblech, 2 Ebenen	2, 4		190-200 *	40-55
Dosenbrot	2		190-200	30-45
Dosenbrot, 2 Ebenen	2, 4		200-210	30-45
Fladenbrot (Focaccia)	2		270	15-25
frische Brötchen (Semmel/Morgenbrötchen)	3	 + Backblech mit Wasser	200-210	10-15
frische Brötchen (Semmel/Morgenbrötchen), 2 Ebenen	2, 4		200-210 *	15-20
Toastbrot	5		240	4-6
Belegte Sandwiches	5		240	3-5
Pizza und andere Gerichte				
Pizza	1		300 *	4-7
Pizza, 2 Rostebenen	2, 4		210-220 *	25-30
Tiefkühlpizza	2		200-220	10-20
Tiefkühlpizza, 2 Ebenen	2, 4		200-220	10-20
Pastete, Quiche	2		190-200	50-60
Burek	2		180-190	40-50
FLEISCH				
Rind- und Kalbfleisch				
Rinderbraten (Lende, Rumpf), 1,5 kg	2		160-170	130-160
gekochtes Rindfleisch, 1,5 kg	2		200-210	90-120

Fortsetzung der Tabelle von der vorigen Seite

Gericht			°C	min
Lendenstück, medium, 1 kg	2	≡	170-190 *	40-60
Rinderbraten, langsam gekocht	2	≡	120-140 *	250-300
Rindersteaks, well done, Dicke 4 cm	4	****	220-230	25-30
Burger, Dicke 3 cm	4	****	220-230	25-35
Kalbsbraten 1,5 kg	2	≡	160-170	120-150
Schweinefleisch				
Schweinebraten, Rumpf, 1,5 kg	3		200-220	100-200
Schweinebraten, Schulter, 1,5 kg	3	≡	180-190	120-150
Schweinelende, 400 g	2	≡	80-100 *	80-100
Schweinebraten, langsam gekocht	2	≡	100-120 *	200-230
Schweinerippen, langsam gekocht	2	≡	120-140 *	210-240
Schweinekoteletts, Dicke 3 cm	4	****	220-230	20-25
Geflügel				
Geflügel, 1,2-2,0 kg	2	****	200-220	60-80
Geflügel mit Füllung, 1,5 kg	2		170-180	80-100
Geflügel, Brust	2		170-180	45-60
Hähnchenschenkel	3	****	210-220	25-40
Hähnchenflügel	4		210-220	20-35
Geflügel, Brust, langsam gekocht	3	≡	100-120 *	60-90
Fleischgerichte				
Hackbraten, 1 kg	2		170-180	60-70
Grillwürste, Bratwurst	4	****	230 **	8-15
FISCH UND MEERESFRÜCHTE				
ganzer Fisch, 350 g	4	****	230-240	12-20
Fischfilet, Dicke 1 cm	4	****	220-230	8-12
Fischsteak, Dicke 2 cm	4	****	220-230	10-15
Jakobsmuscheln	4	****	230 *	5-10
Garnelen	4	****	230 *	3-10
GEMÜSE				
Ofenkartoffeln, Kartoffelspalten	3		210-220 *	30-40

Fortsetzung der Tabelle von der vorigen Seite

Gericht			°C	min
Ofenkartoffeln, halbiert	3	 + Backblech mit Wasser	200-210 *	40-50
Gefüllte Kartoffel	3		190-200	30-40
Pommes frites, hausgemacht	4		210-220 *	20-30
gemischtes Gemüse, Stücke	3	 + Backblech mit Wasser	190-200	30-40
gefülltes Gemüse	3		190-200	30-40
KONVENTIONELLE PRODUKTE – GEFROREN				
Pommes frites	3		210-220	20-25
Pommes frites, 2 Ebenen	2, 4		190-210	30-40
Hühnermedaillons	4		210-220 *	12-17
Fischstäbchen	2		210-220	15-20
Lasagne, 400 g	2		200-210	30-40
gewürfeltes Gemüse	2		190-200	20-30
Croissants	3		170-180	18-23
GEBACKENE PUDDINGS, SOUFFLÉS UND GRATINIERTER GERICHTE				
Kartoffelmoussaka	2		180-190	35-45
Lasagne	2		180-190	35-45
süß gebackener Pudding	2		160-180	40-60
süßes Soufflé	2		160-180 *	35-45
gratinierte Gerichte	3		170-190	30-45
gefüllte Tortillas, Enchiladas	2		180-200	20-35
Grillkäse	4		240**	6-9
ANDERES				
Konservierung	2		180	30
Sterilisation	3		125	30
Kochen in einem Wasserbad	2		150-170 *	/
Wiederaufheizen	3		60-95	/
Tellererwärmung	2		75	15

Kochen mit einer Temperatursonde (BAKESENSOR)

(vom Modell abhängig)

Die Temperatursonde ermöglicht eine genaue Überwachung der Kerntemperatur der Lebensmittel während des Kochens/Backens.



WARNUNG!

Die Temperatursonde sollte sich nicht in unmittelbarer Nähe der Heizelemente befinden.

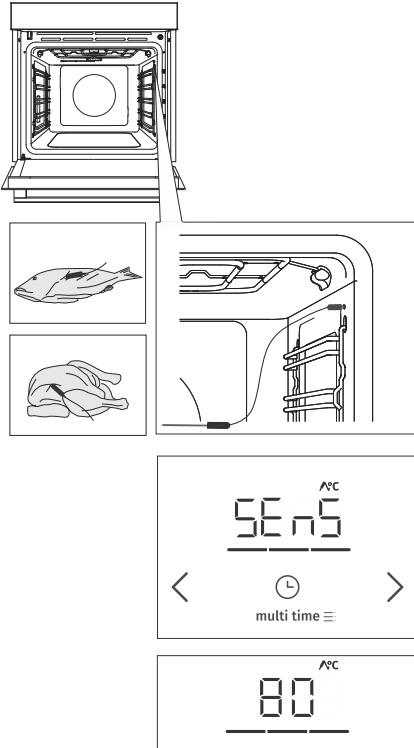

1 Stecken Sie das Metallende der Sonde in den dicksten Teil des Koch-/Backguts.

2 Stecken Sie den Sondenstecker in die Buchse in der oberen rechten Ecke vorne im Ofenraum (siehe Abbildung). **SEnS** wird auf der Anzeigeeinheit angezeigt.

HINWEIS: Wenn Sie die Sonde in die Buchse einsetzen, werden die voreingestellten Funktionen des Ofens gelöscht.

Wählen Sie das gewünschte System und die Gartemperatur (im Temperaturbereich bis 210 °C). Das Sondenbetriebssymbol und die voreingestellte Temperatur erscheinen auf dem Display und können geändert werden durch Berühren der Tasten < oder >. Bestimmen Sie die gewünschte Endkerntemperatur Ihrer Speisen (zwischen 30 und 99 °C).

HINWEIS: Bei Verwendung der Sonde ist das Einstellen der Garzeit nicht möglich.

4 Bestätigen Sie die Einstellung durch Drücken der **start | stop**-Taste.

5 Wenn die eingestellte Kerntemperatur erreicht ist, stoppt der Ofen den Betrieb. **End** wird auf der Anzeigeeinheit angezeigt. Es wird ein akustisches Signal ausgegeben, das Sie durch Berühren einer beliebigen Taste ausschalten können. Nach einer Minute wird das akustische Signal automatisch ausgeschaltet.

**INFORMATION!**

Während des Kochvorgangs wechseln sich die eingestellte und die aktuelle Temperatur des Lebensmittelkerns auf der Anzeigeeinheit ab. Sie können die Gartemperatur oder die Soll-Kerntemperatur während des Garvorgangs ändern. Bestätigen Sie die Einstellung durch Berühren der **start | stop**-Taste.

Richtige Verwendung der Sonde nach Lebensmittelart:

- Geflügel: Stecken Sie die Sonde in den dicksten Teil der Brust;
- rotes Fleisch: Stecken Sie die Sonde in einen mageren Teil, der nicht mit Fett durchwachsen ist;
- kleinere Stücke mit Knochen: stecken Sie sie in einen Bereich entlang des Knochens;
- Fisch: Stecken Sie die Sonde hinter den Kopf in Richtung Wirbelsäule.

**WARNUNG!**

Entfernen Sie nach dem Gebrauch die Sonde vorsichtig aus dem Koch-/Backgut, ziehen Sie sie aus der Buchse im Ofenraum und reinigen Sie sie.

**INFORMATION!**

Wenn Sie die Sonde nicht verwenden, nehmen Sie sie aus dem Ofen.

Empfohlene Garstufe für verschiedene Fleischsorten

Lebensmittel	blue (roh) [°C]	medium rare [°C]	medium [°C]	medium well [°C]	well done [°C]
RINDFLEISCH					
Rinderbraten	46-48	48-52	53-58	59-65	68-73
Rindfleisch, Filet	45-48	49-53	54-57	58-62	63-66
Rinderbraten/Rumpsteak	45-48	49-53	54-57	58-62	63-66
Burger	49-52	54-57	60-63	66-68	71-74
KALBFLEISCH					
Kalbfleisch, Lendenstück	45-48	49-53	54-57	58-62	63-66
Kalbfleisch, Hinterteil	45-48	49-53	54-57	58-62	63-66
SCHWEINEFLEISCH					
Braten, Hals	/	/	/	65-70	75-85
Schweinelende	/	/	/	60-69	/
Hackbraten	/	/	/	/	80-85
LAMMFLEISCH					
Lammfleisch	/	60-65	66-71	72-76	77-80
HAMMELFLEISCH					
Hammelfleisch	/	60-65	66-71	72-76	77-80
BÖCKCHEN					
Ziegenfleisch	/	60-65	66-71	72-76	77-80
GEFLÜGEL					
Geflügel, ganz	/	/	/	/	82-90
Geflügel, Brust	/	/	/	/	62-65
FISCH UND MEERESFRÜCHTE					
Forelle	/	/	/	62-65	/
Thunfisch	/	/	/	55-60	/
Lachs	/	/	/	52-55	/

Reinigung und Pflege



WARNUNG!

Ziehen Sie vor dem Reinigen den Netzstecker aus der Steckdose und warten Sie, bis das Gerät abgekühlt ist.

Reinigung und Benutzerwartung darf nicht von Kindern durchgeführt werden, es sei denn sie sind älter als 8 Jahre und werden von einem Erwachsenen beaufsichtigt!

Zur leichteren Reinigung sind Ofenraum und Backbleche mit einer speziellen Emaille für eine glatte und widerstandsfähige Oberfläche beschichtet.

Reinigen Sie das Gerät regelmäßig und entfernen Sie größere Verunreinigungen und Kalk mit warmem Wasser und Spülmittel. Verwenden Sie ein sauberes weiches Tuch oder ein Schwammtuch.

Geräteäußeres: verwenden Sie heiße Seifenlauge und ein weiches Tuch, um Verunreinigungen zu entfernen, und wischen Sie dann die Oberflächen trocken.

Geräteinnenraum: verwenden Sie für hartnäckigen Schmutz herkömmliche Ofenreiniger. Wischen Sie das Gerät bei Verwendung solcher Reinigungsmittel gründlich mit einem feuchten Tuch ab, um alle Reinigungsmittelreste zu entfernen.

Zubehör und Führungen: Mit heißer Seifenlauge und einem feuchten Tuch reinigen. Bei hartnäckigem Schmutz empfehlen wir das vorherige Einweichen und die Verwendung einer Bürste.

Wenn die Reinigungsergebnisse nicht zufriedenstellend sind, wiederholen Sie den Reinigungsvorgang.



INFORMATION!

Verwenden Sie niemals aggressive oder scheuernde Reinigungsmittel und -geräte (scheuernde Schwämme und Reinigungsmittel, Flecken- und Rostentferner, Schaber für Glaskeramikplatten).

Das Ofenzubehör ist spülmaschinenfest.

Speisereste (Fett, Zucker, Eiweiß) können sich während des Gebrauchs des Gerätes entzünden. Entfernen Sie daher vor jedem Gebrauch größere Schmutzstücke aus dem Ofeninneren und vom Zubehör.

Automatische Ofenreinigung – Pyrolyse

Diese Funktion ermöglicht es, das Innere des Geräts und einen Teil der mitgelieferten Ausrüstung bei hohen Temperaturen zu reinigen. Bei der Reinigung werden Fettrückstände und andere Verunreinigungen verbrannt. Bei der Reinigung werden Fettreste und andere Verunreinigungen verbrannt.

Es stehen drei Pyrolysestufen (Reinigungsintensität) mit unterschiedlicher Prozessdauer zur Verfügung:

Stufe	Reinigungsintensität	Reinigungszweck	Programmdauer
1	Schnelle Reinigung	Für kleinere Verunreinigungen	2 Stunden
2	Reinigung mittlerer Intensität	Für auffällige größere Verunreinigungen	2 Stunden 15 Minuten
3	Intensiv-Reinigung	Für hartnäckige und anhaltende (ältere) Verunreinigungen	2 Stunden 30 Minuten

HINWEIS: Je hartnäckiger die Verschmutzung ist, desto höher sollte die gewählte Stufe sein.

Vorbereitung für die pyrolytische Reinigung

Bei durchschnittlicher Nutzung des Backofens empfehlen wir eine pyrolytische Reinigung pro Monat.

- Entfernen Sie alle Geräte aus dem Backofen, einschließlich der Führungsschienen der Einschübe. Die Reinigung der Zubehörteile (tiefe oder flache Allzweck-Backbleche) mit Pyrolyse ist nur möglich, wenn der Backofen mit zusätzlichen Kabelführungen ausgestattet ist (siehe Kapitel „Reinigung der mitgelieferten Zubehörteile mittels Pyrolyse“).
- Entfernen Sie alle sichtbaren Verschmutzungen und Speisereste aus dem Backofen.
- Beginnen Sie die pyrolytische Reinigung erst, wenn das Gerät abgekühlt ist.
- Zubehör in die Führungen der zweiten oder dritten Ebene ein - niemals in die erste Ebene.



1. Drehen Sie den AUSWAHLKNOPF DES KOCHSYSTEMS auf das Symbol **P**. Zunächst wird das Symbol **Pyro** auf der Anzeigeeinheit angezeigt.



2. Berühren Sie die < oder > Taste zur Auswahl der gewünschten Reinigungsintensität/-stufe und bestätigen mit der **start | stop** -Taste. Der Countdown für die Programmdauer beginnt.



3. Nach einer gewissen Zeit wird die Ofentür zu Ihrer Sicherheit automatisch verriegelt. **Loc** wird auf der Anzeigeeinheit angezeigt.

- Wenn der pyrolytische Reinigungsprozess abgeschlossen ist und der Ofen abgekühlt ist, wird die Ofentür automatisch entriegelt.
- Wenn der Ofenraum vollständig abgekühlt ist, wischen Sie ihn mit heißer Seifenlauge und einem weichen Tuch ab, um Rückstände (z. B. Asche) zu entfernen.



WARNUNG!

Während der Pyrolyse können unangenehme Gerüche und Rauch sowie reizende Dämpfe und Gase freigesetzt werden. Achten Sie daher darauf, dass der Raum während des Verfahrens gut belüftet ist, und halten Sie sich nicht über längere Zeit in diesem Raum auf. Lassen Sie Kinder und Haustiere nicht in die Nähe des Ofens.

Während des Pyrolyseprozesses können sich Lebensmittel- und Fettrückstände entzünden. Entfernen Sie daher alle Verunreinigungen aus dem Ofeninneren, bevor Sie den Vorgang starten.

Das Äußere des Geräts erwärmt sich während des pyrolytischen Reinigungsprozesses auf eine hohe Temperatur. Berühren Sie nicht die Ofentür und hängen Sie niemals brennbare Gegenstände wie Küchentücher oder Handtücher an den Türgriff.

Versuchen Sie nicht, die Tür zu öffnen, während sie verriegelt ist (während der pyrolytischen Reinigung und während das Gerät nach dem Vorgang abkühlt)! Der Reinigungsvorgang kann abgebrochen werden und es besteht Verbrennungsgefahr!

Kleintiere oder Haustiere können besonders empfindlich gegen Dämpfe sein. Wir empfehlen, sie während des pyrolytischen Reinigungsprozesses aus dem Raum zu entfernen und den Raum nach Abschluss des Reinigungsprozesses gründlich zu lüften.

Pyrolytische Reinigung des mitgelieferten Zubehörs

- Das mitgelieferte Zubehör (Allzweck-Backblech tief, flaches Backblech) darf nur mit Pyrolyse gereinigt werden, wenn der Backofen mit zusätzlichen Rostführungen ausgestattet ist.
- Setzen Sie das Zubehör in die Nut auf der zweiten oder dritten Führungsebene ein – verwenden Sie niemals die erste Führungsebene.
- Warten Sie nach der pyrolytischen Reinigung, bis das Gerät abgekühlt ist, und reinigen Sie es mit heißer Seifenlauge und einem feuchten Tuch.



WARNUNG!

Wenn der Ofen mit ausziehbaren Führungen ausgestattet ist, darf das Gerät nicht mit Pyrolyse gereinigt werden.



INFORMATION!

Für bessere Reinigungsergebnisse empfehlen wir, den Ofen und das Zubehör/die Ausstattung separat zu reinigen. Wenn Sie das Gerät mit dem pyrolytischen Reinigungsverfahren reinigen, ist der Ofenhohlraum am Ende des Zyklus möglicherweise nicht vollständig sauber.

Wenn Sie mit den Reinigungsergebnissen nicht zufrieden sind, empfehlen wir, den Vorgang zu wiederholen.

Infolge der automatischen pyrolytischen Reinigung können sich der Ofenhohlraum und das Ofenzubehör verfärben und ihren Glanz verlieren. Dies hat keine Auswirkungen auf die Funktionalität des Ofens oder des Zubehörs/der Ausstattung.

Entfernen der Gitter oder ausziebarer Führungen ausziehbare Führungen

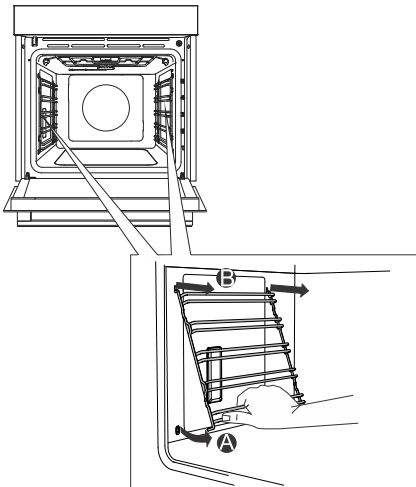

A Fassen Sie die Führungen an der Unterseite an und schieben Sie sie in Richtung Garraum.

B Ziehen Sie Führungen auf der oberen Seite aus den Öffnungen heraus.



INFORMATION!

Achten Sie beim Entfernen der Führungen darauf, die Emaillebeschichtung nicht zu beschädigen.

Backofentür und Glasscheiben entfernen und austauschen

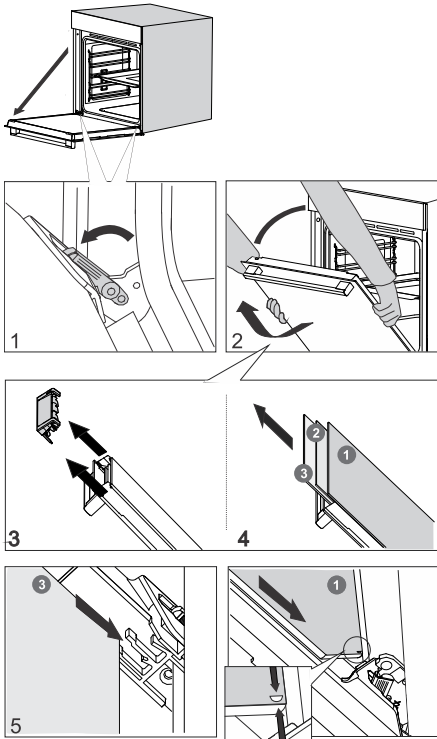

1 Öffnen Sie die Backofentür bis zum Anschlag.

2 Die Ofentür ist mit speziellen Stützen an den Scharnieren befestigt, zu denen auch Sicherheitshebel gehören. Drehen Sie die Sicherheitshebel um 90° zur Tür. Schließen Sie die Tür langsam bis zu einem Winkel von 45° (relativ zur Position der vollständig geschlossenen Tür). Heben Sie dann die Tür an und ziehen Sie sie heraus.

Die Türglasscheibe **des Ofens** kann von innen gereinigt werden, muss aber zuerst von der Gerätetür entfernt werden. Gehen Sie zunächst wie unter Punkt 2 beschrieben vor, entfernen Sie sie jedoch nicht.

3 Entfernen Sie die Luftführung. Halten Sie sie mit Ihren Händen auf der linken und rechten Seite der Tür. Entfernen Sie sie, indem Sie sie leicht in Ihre Richtung ziehen.

4 Halten Sie das Türglas an der Oberkante und entfernen Sie es. Gleiches gilt für die zweite und dritte Glasscheibe (je nach Modell).

5 Das Wiedereinsetzen der Glasscheiben erfolgt in umgekehrter Reihenfolge.

INFORMATION!

Das Wiedereinsetzen der Tür erfolgt in umgekehrter Reihenfolge. Falls sich die Tür nicht richtig öffnen oder schließen lässt, überprüfen Sie, ob die Einkerbungen der Scharniere richtig in den Scharnierhalterungen sitzen.

WARNUNG!

Das Ofentürscharnier kann mit erheblicher Kraft schließen. Drehen Sie daher beim Anbringen oder Entfernen der Gerätetür immer beide Sicherheitshebel zur Stütze.

Sanftes Schließen und Öffnen der Tür (vom Modell abhängig)

Die Ofentür ist mit einem System ausgestattet, das die Türschließkraft ab einem Winkel von 75 Grad dämpft. Es ermöglicht ein einfaches, leises und sanftes Öffnen und Schließen der Tür. Ein leichtes Drücken (in einem Winkel von 15° zur geschlossenen Türposition) reicht aus, damit sich die Tür automatisch und sanft schließt.



WARNUNG!

Wenn die Kraft zum schließen der Tür zu stark ist, wird die Wirkung des Systems reduziert oder das System wird aus Sicherheitsgründen umgangen.

Austausch des Leuchtmittels im Garraum

Die Glühbirne ist ein Verbrauchsmaterial und daher nicht von der Garantie abgedeckt. Entfernen Sie vor dem Auswechseln der Glühbirne alle Zubehörteile aus dem Ofen.

Halogenlampe: G9, 230 V, 25 W

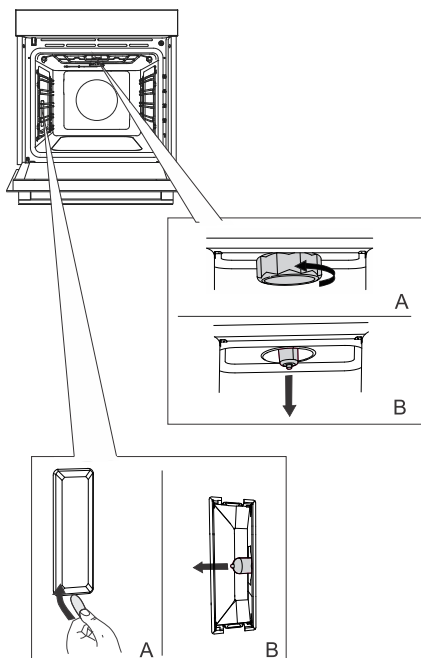

1 Schrauben Sie die Abdeckung ab und entfernen Sie sie (gegen den Uhrzeigersinn). Entfernen Sie die Halogenlampe.

2 Entfernen Sie die Abdeckung mit einem flachen Kunststoffwerkzeug. Entfernen Sie die Halogenlampe.

⚠ INFORMATION!
Achten Sie darauf, die Emaillbeschichtung nicht zu beschädigen. Verwenden Sie Schutzausrüstung, um Verbrennungen zu vermeiden.

⚠ WARNUNG!
Ersetzen Sie die Glühbirne nur, wenn das Gerät von der Stromversorgung getrennt ist.

Tabelle Störungen und Fehler

Besondere Hinweise und Störungsmeldungen

Während der **Garantiefrist** dürfen **Reparaturen nur von einem vom Hersteller autorisierten Kundendienst** durchgeführt werden.

Vor der Durchführung von Reparaturarbeiten muss das Gerät durch Ausschalten der Sicherung oder Herausziehen des Steckers aus der Steckdose vom Stromnetz getrennt werden.

Jede nicht autorisierte Reparatur des Gerätes kann zu Stromschlägen und Kurzschlüssen führen. Führen Sie sie daher nicht durch. Überlassen Sie solche Arbeiten einem Experten oder Servicetechniker.

Bei kleineren Problemen mit dem Betrieb des Gerätes lesen Sie in diesem Handbuch nach, ob Sie das Problem selbst beheben können.

Wenn das Gerät aufgrund unangemessener Bedienung oder Handhabung nicht ordnungsgemäß oder überhaupt nicht funktioniert, ist ein Besuch eines Servicetechnikers auch während der Garantiezeit nicht kostenlos.

Bewahren Sie die Gebrauchsanweisung zum späteren Nachschlagen auf und geben Sie sie an nachfolgende Besitzer oder Benutzer des Gerätes weiter.

Im Folgenden finden Sie einige Hinweise zur Behebung häufig auftretender Probleme.

Störung/Fehler	Ursache
Die Sicherung hat mehrere Male den Strom abgeschaltet ...	Rufen Sie bitte den Kundendienst an.
Die Garraumbeleuchtung funktioniert nicht ...	Der Vorgang des Austauschens der Glühbirne im Ofen wird im Kapitel „Glühbirne austauschen“ beschrieben.
Die Steuereinheit reagiert nicht, der Bildschirm ist eingefroren.	Trennen Sie das Gerät für einige Minuten vom Stromnetz (Sicherung lösen oder Hauptschalter ausschalten), dann schließen Sie das Gerät wieder an und schalten es ein.
Der Fehlercode ErrX wird angezeigt. Im Falle eines zweistelligen Fehlercodes, wird ErXX angezeigt.	Es liegt ein Fehler im Betrieb des Elektronikmoduls vor. Trennen Sie das Gerät einige Minuten lang vom Stromnetz. Wenn der Fehler weiterhin angezeigt wird, wenden Sie sich an einen Servicetechniker.
Auf der Anzeige erscheint SENs, wenn der Temperaturfühler nicht angeschlossen ist.	Reinigen Sie die Steckverbindung. Versuchen Sie, den Temperaturfühler mehrmals hintereinander anzuschließen und zu trennen.

Wenn die Probleme trotz Beachtung der obigen Hinweise weiterhin bestehen, wenden Sie sich an einen autorisierten Servicetechniker. Reparaturen oder Garantieansprüche, die sich aus einem falschen Anschluss oder einer falschen Verwendung des Gerätes ergeben, fallen nicht unter die Garantie. In diesem Fall übernimmt der Benutzer die Reparaturkosten.

Entsorgung

Entsorgung von Gerät und Verpackung

Das Elektro- und Elektronikgerätegesetz (ElektroG) enthält eine Vielzahl von Anforderungen an den Umgang mit Elektro- und Elektronikgeräten. Die wichtigsten sind hier zusammengestellt.

1. Getrennte Erfassung von Altgeräten

Elektro- und Elektronikgeräte, die zu Abfall geworden sind, werden als Altgeräte bezeichnet. Besitzer von Altgeräten haben diese einer vom unsortierten Siedlungsabfall getrennten Erfassung zuzuführen. Altgeräte gehören insbesondere nicht in den Hausmüll, sondern in spezielle Sammel- und Rückgabesysteme.

2. Batterien und Akkus sowie Lampen

Besitzer von Altgeräten haben Altbatterien und Altakkumulatoren, die nicht vom Altgerät umschlossen sind, sowie Lampen, die zer- störungsfrei aus dem Altgerät entnommen werden können, im Regelfall vor der Abgabe an einer Erfassungsstelle vom Altgerät zu trennen. Dies gilt nicht, soweit Altgeräte einer Vorbereitung zur Wiederverwendung unter Beteiligung eines öffentlich-rechtlichen Entsorgungsträgers zugeführt werden.

3. Möglichkeiten der Rückgabe von Altgeräten

Besitzer von Altgeräten aus privaten Haushalten können diese bei den Sammelstellen der öffentlich-rechtlichen Entsorgungsträger oder bei den von Herstellern oder Vertriebern im Sinne des ElektroG eingerichteten Rücknahmestellen unentgeltlich abgeben.

Rücknahmepflichtig sind Geschäfte mit einer Verkaufsfläche von mindestens 400 m² für Elektro- und Elektronikgeräte sowie die- jenigen Lebensmittelgeschäfte mit einer Gesamtverkaufsfläche von mindestens 800 m², die mehrmals pro Jahr oder dauerhaft Elektro- und Elektronikgeräte anbieten und auf dem Markt bereitstellen. Dies gilt auch bei Vertriebu- nter Verwendung von Fernkom- munikationsmitteln, wenn die Lager- und Versandflächen für Elektro- und Elektronikgeräte mindestens 400 m² betragen oder die gesamten Lager- und Versandflächen mindestens 800 m² betragen. Vertrieber haben die Rücknahme grundsätzlich durch geeignete Rückgabemöglichkeiten in zumutbarer Entfernung zum jeweiligen Endnutzer zu gewährleisten.

Die Möglichkeit der unentgeltlichen Rückgabe eines Altgerätes besteht bei rücknahmepflichtigen Vertriebern unter anderem dann, wenn ein neues gleichartiges Gerät, das im Wesentlichen die gleichen Funktionen erfüllt, an einen Endnutzer abgegeben wird. Wenn ein neues Gerät an einen privaten Haushalt ausgeliefert wird, kann das gleichartige Altgerät auch dort zur unentgeltlichen Abholung übergeben werden; dies gilt bei einem Vertrieb unter Verwendung von Fernkommunikationsmitteln für Geräte der Kategorien 1, 2 oder 4 gemäß § 2 Abs. 1 ElektroG, nämlich „Wärmeüberträger“, „Bildschirmgeräte“ oder „Großgeräte“ (letztere mit mindestens einer äußeren Abmessung über 50 Zentimeter). Zu einer entsprechenden Rückgabe-Absicht werden Endnutzer beim Abschluss eines Kauf- vertrages befragt. Außerdem besteht die Möglichkeit der unentgeltlichen Rückgabe bei Sammelstellen der Vertrieber unabhängig vom Kauf eines neuen Gerätes für solche Altgeräte, die in keiner äußeren Abmessung größer als 25 Zentimeter sind, und zwar be- schränkt auf drei Altgeräte pro Gerätart.

4. Datenschutz-Hinweis

Altgeräte enthalten häufig sensible personenbezogene Daten. Dies gilt insbesondere für Geräte der Informations- und Telekommuni- kationstechnik wie Computer und Smartphones. Bitte beachten Sie in Ihrem eigenen Interesse, dass für die Löschung der Daten auf den zu entsorgenden Altgeräten jeder Endnutzer selbst verantwortlich ist.

5. Bedeutung des Symbols „durchgestrichene Mülltonne“



Das auf Elektro- und Elektronikgeräten regelmäßig abgebildete Symbol einer durchgestrichenen Mülltonne weist darauf hin, dass das jeweilige Gerät am Ende seiner Lebensdauer getrennt vom unsortierten Siedlungsabfall zu erfassen ist.

Wir behalten uns das Recht auf eventuelle Änderungen und Fehler in der Gebrauchsanleitung vor.

Garprüfung



















EN60350-1: Nur vom Hersteller gelieferte Ausrüstung verwenden.

Setzen Sie das Backblech immer bis zur Endposition an der Führung ein. Legen Sie Gebäck oder Kuchen in Backformen so hinein wie auf dem Bild gezeigt.

* Heizen Sie das Gerät auf die gewünschte Temperatur vor. Verwenden Sie nicht den Schnellvorheizmodus.

** Heizen Sie das Gerät 10 Minuten lang vor. Verwenden Sie nicht den Schnellvorheizmodus.

*** Wenden nach 2/3 der Garzeit.

BACKEN						
Gericht	Ausrüstung	Backform Platzierung		°C	⌚ min	
Kekse / Plätzchen – Einzelschiene	flaches Backblech		3	150	25-40	
Kekse / Plätzchen – Einzelschiene	flaches Backblech		3	135 **	35-50	
Kekse – zwei Einschubrahmen / Ebenen	flaches Backblech		2, 4	140 **	25-40	
Kekse – drei Schienen/Ebenen	flaches Backblech		1, 4, 5	135	45-60	
Cupcakes – Einzelschiene	flaches Backblech		3	160-170 **	20-30	
Cupcakes – Einzelschiene	flaches Backblech		3	155 **	20-30	
Cupcakes – zwei Einschubrahmen / Ebenen	flaches Backblech		1,5	140 **	30-45	
Cupcakes – drei Schienen/Ebenen	flaches Backblech		1, 3, 5	140-150	30-50	
Biskuittorte	runde Metallform, Durchmesser 26 cm/Gitterschiene		2	150	45-55	
Biskuittorte	runde Metallform, Durchmesser 26 cm/Gitterschiene		2	160	45-55	
Biskuitkuchen – zwei Schienen/Ebenen	2 × runde Metallform, Durchmesser 26 cm/Gitterschiene		2, 4	170 *	45-55	
Apfelkuchen	2 × runde Metallform, Durchmesser 20 cm/Gitterschiene		2	160 **	70-120	
Apfelkuchen	2 × runde Metallform, Durchmesser 20 cm/Gitterschiene		2	160	70-120	
BRATEN						

Fortsetzung der Tabelle von der vorigen Seite

BACKEN						
Toastbrot	Gitterschiene		5	max	4-7	▼▼▼▼
Pljeskavica (Hackfleisch-Scheiben)	Gitterschiene + flaches Backblech als Abtropfschale		5	230	25-40 ***	▼▼▼▼

gorenje



843412-a21

CE